



Besuchen Sie unsere Aussen- und Innen-Ausstellung. Wir freuen uns auf Sie und versprechen Ihnen eine Fachgerechte Beratung.

| | | |
|--------------------|-----------------|--|
| Preise: | Grösse: | Höhe: 2.26m ab Boden bis Unterkante Träger |
| CHF 1145.00 | 3x3m | |
| CHF 1450.00 | 4x3m | |
| CHF 1450.00 | 4x4m | |
| CHF 1495.00 | 5x3m | |
| CHF 1550.00 | 5x4m | |
| CHF 1695.00 | 4.9x4.9m | |
| CHF 2195.00 | 6x4m | |
| CHF 2595.00 | 6x5m | |
| CHF 2595.00 | 6x6m | |

Ausführung: Robustes Stahlgestell 2mm Wandstärke
 Oberfläche, feuerverzinkt
 Dachbespannung in Farbe nach Wahl (18 Farben)
 Brandschutzklasse schwer entflammbar M2
 Blachen Material PVC Lastwagen- Qualität 650g/m2
 Stützen Höhe 226cm ab Boden, Stützenfuss für Niveaudifferenzen ca. 30cm ausziehbar.
**Allgemein spezielle Texbau Ausführung für den Schweizermarkt.
 Volant mit Oesen in den Ecken, Hohlsäume mit 8 Stk. Krampen.
 Speziell für eine lange Lebensdauer.**

Lager: Alle Grössen und in 4 verschiedenen Farben ab Lager Däniken erhältlich.
 Weitere 13 Farben, Grössen und Ausführungen auf Bestellung möglich.

Farben ab Lager:

RAL 9010 weiss

RAL 1013 beige

RAL 7035 grau

RAL 6026 grün

Alle Preise verstehen sich ab Werk Däniken, exkl. 7.7% MwSt.
 Preisgültigkeit aktuell 10 Tage
Zahlung: Vorkasse, Bar- oder Kartenzahlung.





Besuchen Sie unsere Aussen- und Innen-Ausstellung. Wir freuen uns auf Sie und versprechen Ihnen eine Fachgerechte Beratung.

| | | |
|--------------------|-------------|--|
| Preise: | Grösse: | Höhe: 2.26m ab Boden bis Unterkante Träger |
| CHF 1195.00 | 3x3m | |
| CHF 1495.00 | 4x3m | |
| CHF 1495.00 | 4x4m | |
| CHF 1645.00 | 5x3m | |
| CHF 1795.00 | 5x4m | |
| CHF 1795.00 | 5x5m | |
| CHF 2245.00 | 6x3m | |
| CHF 2295.00 | 6x4m | |
| CHF 2595.00 | 6x5m | |
| CHF 2595.00 | 6x6m | |

Ausführung: Robustes Stahlgestell 2mm Wandstärke
 Oberfläche, feuerverzinkt
 Dachbespannung in Farbe nach Wahl (18 Farben)
 Brandschutzklasse schwer entflammbar M2
 Blachen Material PVC Lastwagen- Qualität 650g/m2
 Stützen Höhe 226cm ab Boden, Stützenfuss für Niveaudifferenzen ca. 30cm ausziehbar.
**Allgemein spezielle Texbau Ausführung für den Schweizermarkt.
 Volant mit Oesen in den Ecken, Hohlsäume mit 8 Stk. Krampen.
 Speziell für eine lange Lebensdauer.**

Lager: Alle Grössen und in 4 verschiedenen Farben ab Lager Däniken erhältlich.
 Weitere 13 Farben, Grössen und Ausführungen auf Bestellung möglich.

Farben ab Lager:

RAL 9010 weiss

RAL 1013 beige

RAL 7035 grau

RAL 7037 dunkelgrau

Alle Preise verstehen sich ab Werk Däniken, exkl. 7.7% MwSt.
 Preisgültigkeit aktuell 10 Tage
Zahlung: Vorauskasse, Bar- oder Kartenzahlung.



| Typ | Länge | Preis |
|-------|-------|-------------------|
| 1 | 3m | CHF 270.00 |
| 2 | 3m | CHF 350.00 |
| 3 | 3m | CHF 430.00 |
| 4 | 3m | CHF 330.00 |
| 5 | 3m | CHF 410.00 |
| 6 | 3m | CHF 490.00 |
| 7 SV | 3m | CHF 410.00 |
| 8 SV | 3m | CHF 570.00 |
| 9 RV | 3m | CHF 460.00 |
| 10 RV | 3m | CHF 620.00 |
| 1 | 4m | CHF 320.00 |
| 2 | 4m | CHF 400.00 |
| 3 | 4m | CHF 480.00 |
| 4 | 4m | CHF 370.00 |
| 5 | 4m | CHF 450.00 |
| 6 | 4m | CHF 530.00 |
| 7 SV | 4m | CHF 470.00 |
| 8 SV | 4m | CHF 630.00 |
| 9 RV | 4m | CHF 520.00 |
| 10 RV | 4m | CHF 680.00 |
| 1 | 5m | CHF 370.00 |
| 2 | 5m | CHF 450.00 |
| 3 | 5m | CHF 530.00 |
| 4 | 5m | CHF 410.00 |
| 5 | 5m | CHF 490.00 |
| 6 | 5m | CHF 570.00 |
| 7 SV | 5m | CHF 530.00 |
| 8 SV | 5m | CHF 690.00 |
| 9 RV | 5m | CHF 580.00 |
| 10 RV | 5m | CHF 740.00 |
| 1 | 6m | CHF 420.00 |
| 2 | 6m | CHF 500.00 |
| 3 | 6m | CHF 580.00 |
| 4 | 6m | CHF 470.00 |
| 5 | 6m | CHF 550.00 |
| 6 | 6m | CHF 630.00 |
| 7 SV | 6m | CHF 570.00 |
| 8 SV | 6m | CHF 730.00 |
| 9 RV | 6m | CHF 620.00 |
| 10 RV | 6m | CHF 780.00 |

Ausführung / Lieferumfang:

Blachen Material PVC Lastwagen- Qualität 650g/m²
 Brandschutzklasse schwer entflammbar M2
 Höhe 2.26m mit 8 Stk. Oesen
 Bogenfenster mit geschweissten Sprossen,
 extra starke Ausführung

**Neu ab April 2022 inkl. sämtlichem Kleinmaterial wie:
 Feste Seitenwände** mit Spannstange und Spannvorrichtung
Schiebbare Seitenwände mit Vorhangschiene und Alu-
 Stopper

**Allgemein spezielle Texbau Ausführung
 für den Schweizermarkt.
 Speziell für eine lange Lebensdauer.**

Lager:

Alle Längen und in 4 verschiedenen Farben ab Lager
 Däniken erhältlich.
 Bitte beachten, die **Typen 9 RV und 10 RV** werden nach
 Bestellung mit unseren YKK Reissverschlüssen versehen.
 Daher bitte die Frist von 1-5 Tagen mit berechnen.
 Express Bearbeitung auf Voranmeldung möglich.

Weitere 13 Farben, Grössen und Ausführungen auf
 Bestellung möglich.

Farben ab Lager:

RAL 9010 weiss









RAL 9013 beige

RAL 7035 grau

RAL 6026 grün

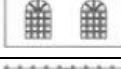
Alle Preise verstehen sich ab Werk Däniken, exkl. 7.7% MwSt.
 Preisgültigkeit aktuell 10 Tage
Zahlung: Vorkasse, Bar- oder Kartenzahlung.



| Typ Nr. | |
|--|--|
| Nr. 1 Fest ohne Fenster |  |
| Nr. 2 Fest 1 Bogenfenster |  |
| Nr. 3 Fest 2 Bogenfenster |  |
| Nr. 4 Schiebbar ohne Fenster |  |
| Nr. 5 Schiebbar 1 Bogenfenster |  |
| Nr. 6 Schiebbar 2 Bogenfenster |  |
| Nr. 7 SV mittig Schnurrverschluss Schiebbar ohne Fenster |  |
| Nr. 8 SV mittig Schnurrverschluss Schiebbar 2 Bogenfenster |  |
| Nr. 9 RV mittig Reissverschluss Schiebbar ohne Fenster |  |
| Nr. 10 RV mittig Reissverschluss Schiebbar 2 Bogenfenster |  |

SV = Schnurrverschluss

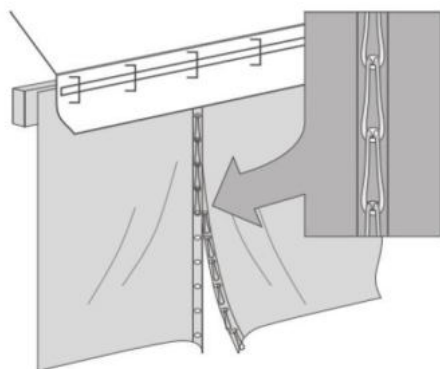

RV = Reissverschluss

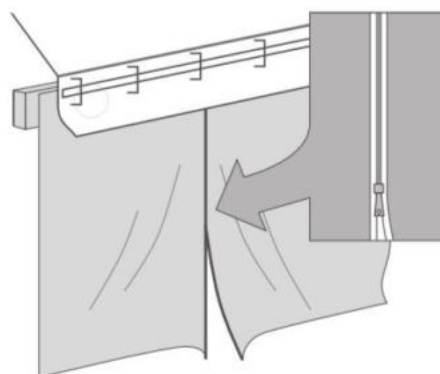

Bogenfenster Masse

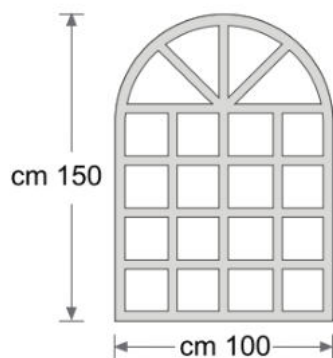

Zubehör spezifisch für die Modelle **Ascona und Cupol**

Bitte beachten Sie das bei neuen Seitenwände bereits gewisse Zubehörteile inkl. sind.
Diese Liste dient daher als Ergänzung und kann für Ersatzteile verwendet werden.

| Artikel | Länge in m | Einheit | Preis |
|---|------------|--------------|-------------|
| Erdnagel | 0.6 | Stk. | CHF 12.00 |
| Erdnagel | 1 | Stk. | CHF 16.00 |
| Hohlsaum | 2.26 | Stk. | CHF 50.00 |
| Hohlsaum | bis 3 | Stk. | CHF 95.00 |
| Hohlsaum | bis 4 | Stk. | CHF 125.00 |
| Wasserrinne Blachen | 3 | Stk. | CHF 50.00 |
| | 4 | Stk. | CHF 60.00 |
| | 5 | Stk. | CHF 70.00 |
| | 6 | Stk. | CHF 80.00 |
| Wasserrinne Stahl BxH 12x6cm | 3 | Stk. | CHF 100.00 |
| | 4 | Stk. | CHF 140.00 |
| | 5 | Stk. | CHF 160.00 |
| | 6 | Stk. | CHF 220.00 |
| Stützen 3m (Einzelpreis) | 3 | Stk. | CHF 65.00 |
| Stützen Mehrpreis von 2.26m auf 3.0m | 3 | Set à 4 Stk. | CHF 220.00 |
| Stützen 4m | bis 4 | Stk. | auf Anfrage |
| Beton Sockel DxH 40x45cm / 90kg | | Stk. | CHF 175.00 |

Alle Preise verstehen sich ab Werk Däniken, exkl. 7.7% MwSt.
Preisgültigkeit aktuell 10 Tage
Lieferfrist aktuell ab Lager oder sicher kurzfristig möglich.
Zahlung: Vorauszahlung



Model Ascolino

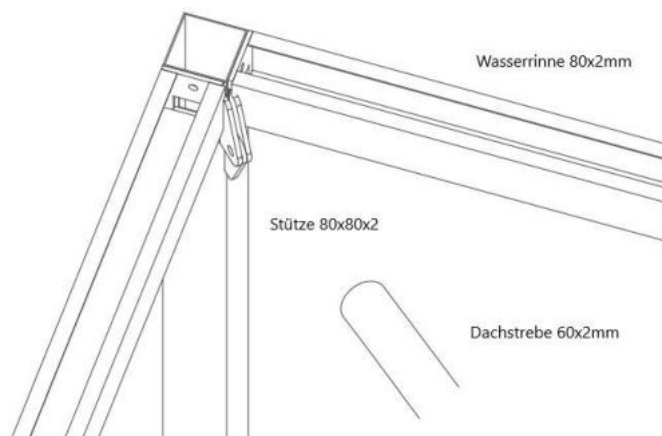

Model Cupolino



Besuchen Sie unsere Aussen- und Innen-Ausstellung. Wir freuen uns auf Sie und versprechen Ihnen eine Fachgerechte Beratung.

Ascolino



Cupolino



Preise:

Grösse:

Mehrpreis Gestell Oberfläche:
zusätzlich Pulverbeschichtet gemäß
Dachfarben + 1 Anthrazit Matt mit Eisenglimmer Effekt

| | | | |
|--------------------|-------------|-------------------|---------------------|
| CHF 1900.00 | 3x3m | | + CHF 380.00 |
| CHF 2100.00 | 4x3m | | + CHF 450.00 |
| CHF 2200.00 | 4x4m | | + CHF 450.00 |
| CHF 2400.00 | 5x3m | | + CHF 510.00 |
| CHF 2500.00 | 5x4m | | + CHF 510.00 |
| CHF 2600.00 | 5x5m | | + CHF 560.00 |
| CHF 3200.00 | 6x4m | inkl. Verstärkung | + CHF 560.00 |
| CHF 3550.00 | 6x5m | inkl. Verstärkung | + CHF 570.00 |
| CHF 3600.00 | 6x6m | inkl. Verstärkung | + CHF 570.00 |

Höhe: bis 2.5m ab Boden bis Unterkante Träger im Preis inkl.
Die Höhe wird bauseits definiert.

Ausführung:

Robustes Stahlgestell mit integrierter Wasser Rinne alle Profile 2mm Wandstärke
Wasserablauf durch Stützen frei wählbar auf welcher Position und wie viele Abläufe
Oberfläche, feuerverzinkt
Dachbespannung in Farbe nach Wahl (18 Farben)
Brandschutzklasse schwer entflammbar M2
Blachen Material PVC Lastwagen- Qualität 650g/m2

Optionen:

Seitenwände passend zum Pavillon. In 2 verschiedenen Ausführungen und 4 verschiedenen Materialien erhältlich. Persönlich auf Ihre Wünsche gefertigt. Inkl. Rückhalte- Riemen an den Seiten zum Fixieren der Seitenwände im offenen Zustand. Seitenwand wird bis auf 2cm zum Boden geführt. Konische Bodenanschnitte auf Anfrage möglich.

Feste Seitenwand 1-teilig:

Bestehend aus Alu-Vorhangschiene inkl. Volant Höhe 8cm. Seitlich durch 2 Stk. Alu-Kederprofile gehalten. Befestigung der Kederprofile wählbar aussen auf dem Stützenprofil (Stirnmontage) oder innen auf der Seite vom Stützenprofil (Leibungsmontage).



Schiebbare Seitenwand 2-teilig:

Bestehend aus Alu-Vorhangschiene inkl. Volant Höhe 8cm. Seitlich durch 2 Stk. Alu-Kederprofile gehalten. Befestigung der Kederprofile wählbar aussen auf dem Stützenprofil (Stirnmontage) oder innen auf der Seite vom Stützenprofil (Leibungsmontage). YKK Reissverschluss mittig angebracht zum bequemen öffnen der Seitenwand.

| Typ | Fest | | | |
|-----------|---------------------------|--------------|------------|------------|
| Material: | Blachen gemäss Dach | Vorhangstoff | Soltis 86 | Soltis 92 |
| Länge: | | | | |
| 3m | CHF 360.00 | CHF 450.00 | CHF 500.00 | CHF 540.00 |
| 4m | CHF 430.00 | CHF 540.00 | CHF 610.00 | CHF 645.00 |
| 5m | CHF 510.00 | CHF 640.00 | CHF 715.00 | CHF 765.00 |
| 6m | CHF 580.00 | CHF 725.00 | CHF 815.00 | CHF 870.00 |

| Typ | Schiebbar | | | |
|-----------|---------------------------|--------------|------------|------------|
| Material: | Blachen gemäss Dach | Vorhangstoff | Soltis 86 | Soltis 92 |
| Länge: | | | | |
| 3m | CHF 450.00 | CHF 560.00 | CHF 630.00 | CHF 675.00 |
| 4m | CHF 520.00 | CHF 650.00 | CHF 730.00 | CHF 780.00 |
| 5m | CHF 600.00 | CHF 750.00 | CHF 840.00 | CHF 900.00 |
| 6m | CHF 650.00 | CHF 810.00 | CHF 910.00 | CHF 975.00 |

Mehrpreis:

Rundbogenfenster mit geschweißten Sprossen BxH = 1.0 x 1.5m = CHF 100.00/ Stk.
 Panoramafenster (rechteckig) H = 1.3m = CHF 85.00/ lfm
 Stützenerhöhung ab 2.5m jeweils für CHF 50.00/ Stk. je 50cm Stützenlänge.

Alle Preise verstehen sich ab Werk Däniken, exkl. 7.7% MwSt.
 Preisgültigkeit aktuell 10 Tage
 Lieferfrist aktuell ca. 5-10 Wochen
Zahlung: 50% Akonto bei Auftragserteilung.



Besuchen Sie unsere Aussen- und Innen-Ausstellung.
Wir freuen uns auf Sie und versprechen Ihnen eine Fachgerechte Beratung.

Gleich 2 Dachkonstruktionen zum gleichen Preis. Dachstreben IN & OUT.

Preise:

Grösse:

CHF 4200.00
CHF 4650.00
CHF 4950.00
CHF 5100.00
CHF 5500.00
CHF 5700.00
CHF 7400.00
CHF 7650.00
CHF 7950.00

3x3m
4x3m
4x4m
5x3m
5x4m
5x5m
6x4m
6x5m
6x6m



Barokko IN



Barokko OUT

Ausführung:

Romantisches Design welches sich perfekt in Ihren Garten fügt.
Als **Merkmal** fallen gleich die vielen **geschmiedeten Dekorelemente** auf.
Das Textile Dach ist wahlweise als Variante IN oder OUT im Gestell gehalten.
Das Gestell Out hat sich hierbei als sehr Stabil gezeigt, weil der Dachblachen gleich von 8 Stk. Dachstreben gehalten wird. Daher auch geeignet für eine hohe Schneelast.
Die Seitenträger haben eine Höhe von 200mm, die Stützen sind 50x50mm stark.
Oberfläche, feuerverzinkt und zusätzlich Pulverbeschichtet gemäß Dachfarben
+ 1 Anthrazit Matt mit Eisenglimmer Effekt (18 Farben)
Brandschutzklasse schwer entflammbar M2
Blachen Material PVC Lastwagen- Qualität 650g/m2
Höhe: bis 2.5m ab Boden bis Unterkante Träger im Preis inkl.
Die Höhe wird bauseits definiert.
Massanfertigung auf Sondermass möglich.





Optionen:

Diverse Dekorelemente gemäss Skizze als Mehrpreis möglich.
Für die korrekte Auswahl bitten wir Sie unsere Beratung anzufordern.

Seitenwände und andere Pavillon Zubehör- Elemente als Sonderlösung möglich.

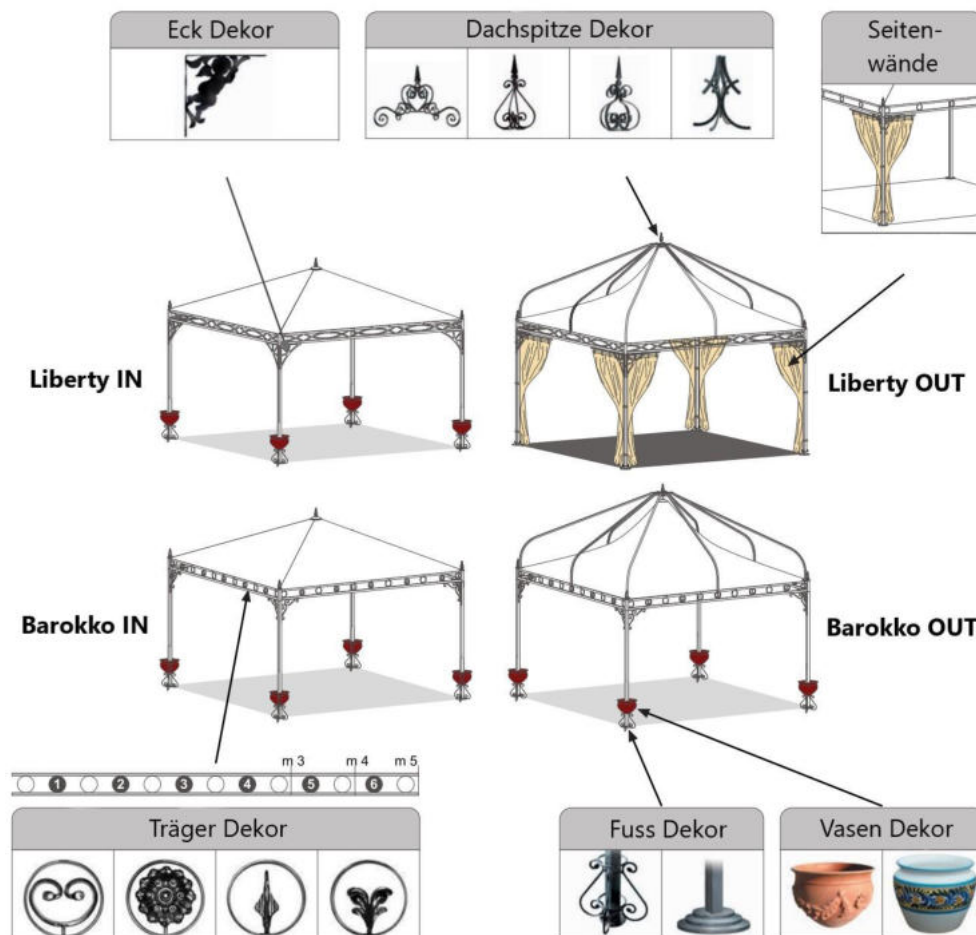

Alle Preise verstehen sich ab Werk Däniken, exkl. 7.7% MwSt.
Preisgültigkeit aktuell 10 Tage
Lieferfrist aktuell ca. 5-10 Wochen
Zahlung: 50% Akonto bei Auftragserteilung.



Besuchen Sie unsere Aussen- und Innen-Ausstellung.
Wir freuen uns auf Sie und versprechen Ihnen eine Fachgerechte Beratung.

Gleich 2 Dachkonstruktionen zum gleichen Preis. Dachstreben IN & OUT.

Preise:

CHF 4300.00
CHF 4800.00
CHF 5000.00
CHF 5200.00
CHF 5600.00
CHF 5800.00
CHF 7500.00
CHF 7800.00
CHF 8250.00

Grösse:

3x3m
4x3m
4x4m
5x3m
5x4m
5x5m
6x4m
6x5m
6x6m

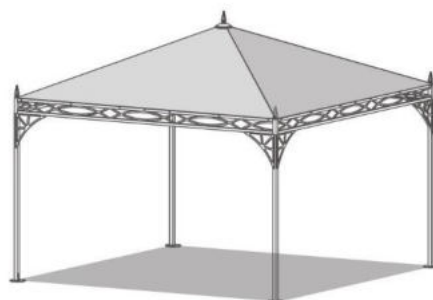

Liberty IN



Liberty OUT

Ausführung:

Sie möchten sich wie im Urlaub fühlen? Dann ist unser Liberty Pavillon genau richtig für Sie.
Als **Merkmal** fallen gleich die **gelaserten Dekorelemente** auf.
Das Textile Dach ist wahlweise als Variante IN oder OUT im Gestell gehalten.
Das Gestell Out hat sich hierbei als sehr Stabil gezeigt, weil der Dachblachen gleich von 8 Stk. Dachstreben gehalten wird. Daher auch geeignet für eine hohe Schneelast.
Die Seitenträger haben eine Höhe von 200mm, die Stützen sind 50x50mm stark.
Oberfläche, feuerverzinkt und zusätzlich Pulverbeschichtet gemäß Dachfarben
+ 1 Anthrazit Matt mit Eisenglimmer Effekt (18 Farben)
Brandschutzklasse schwer entflammbar M2
Blachen Material PVC Lastwagen- Qualität 650g/m2
Höhe: bis 2.5m ab Boden bis Unterkante Träger im Preis inkl.
Die Höhe wird bauseits definiert.
Massanfertigung auf Sondermass möglich.





Optionen:

Diverse Dekorelemente gemäss Skizze als Mehrpreis möglich.
Für die korrekte Auswahl bitten wir Sie unsere Beratung anzufordern.

Seitenwände und andere Pavillon Zubehör- Elemente als Sonderlösung möglich.

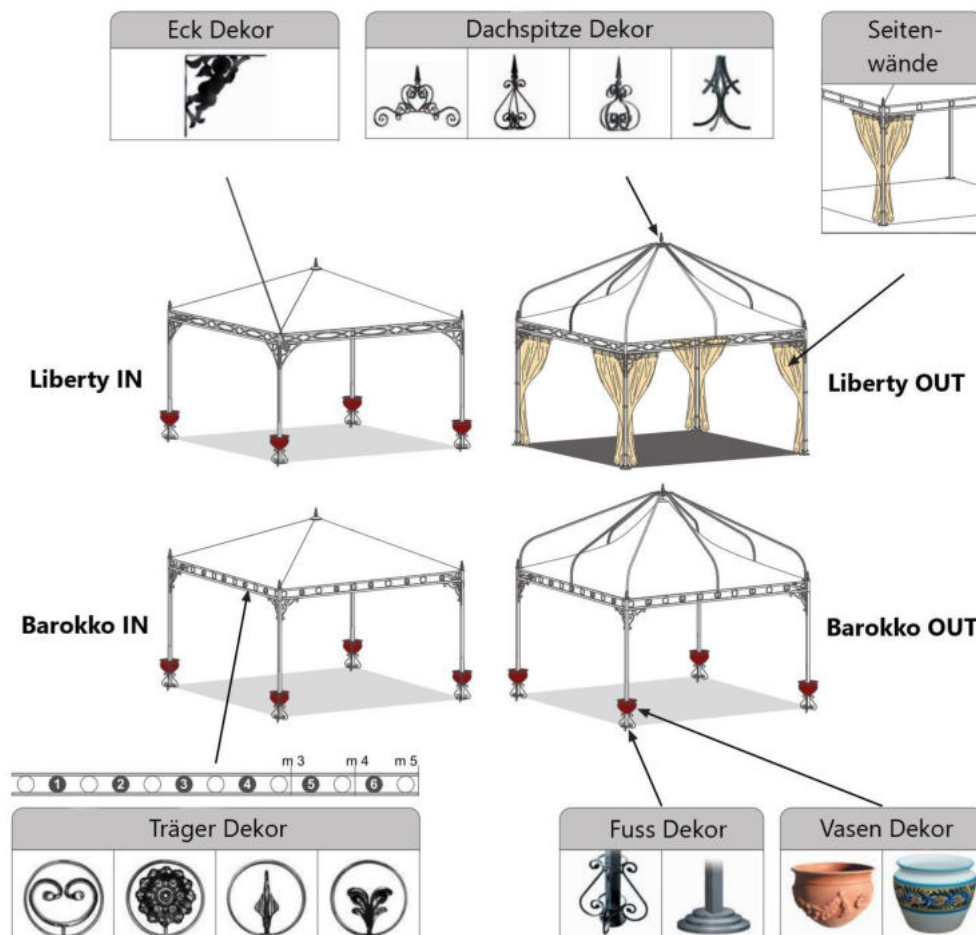

Alle Preise verstehen sich ab Werk Däniken, exkl. 7.7% MwSt.
Preisgültigkeit aktuell 10 Tage
Lieferfrist aktuell ca. 5-10 Wochen
Zahlung: 50% Akonto bei Auftragserteilung.



Besuchen Sie unsere Aussen- und Innen-Ausstellung.
Wir freuen uns auf Sie und versprechen Ihnen eine Fachgerechte Beratung.

| Preise Manuell: | Grösse AxB : | Profilmass: |
|-----------------|---------------------|-------------|
| CHF 3200.00 | 3x3m | 80x80mm |
| CHF 3550.00 | 3x4m | 80x80mm |
| CHF 4000.00 | 3x5m | 80x80mm |
| CHF 3550.00 | 4x3m | 80x80mm |
| CHF 4000.00 | 4x4m | 80x80mm |
| CHF 4400.00 | 4x5m | 80x80mm |
| CHF 4000.00 | 5x3m | 80x80mm |
| CHF 4500.00 | 5x4m | 80x80mm |
| CHF 5000.00 | 5x5m | 80x80mm |
| CHF 5000.00 | 3x6m | 100x100mm |
| CHF 5600.00 | 3x7m | 100x100mm |
| CHF 5500.00 | 4x6m | 100x100mm |
| CHF 6300.00 | 4x7m | 100x100mm |
| CHF 5900.00 | 5x6m | 100x100mm |
| CHF 6800.00 | 5x7m | 100x100mm |

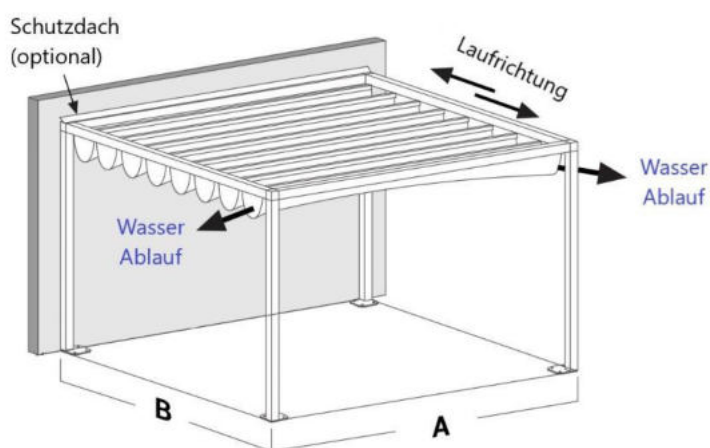

Ausführung:

Robustes Stahlgestell inkl. seitlichen Führungsschienen und Zugstab.
Mit Dach bei Regen, oben ohne bei Sonnenschein. Die Preisgünstige Beschattungslösung für Ihren Garten. Mit passendem Schutzdach auch bestens vor dem Schnee und Verunreinigung im Herbst / Winter geschützt.
Dabei sehr flexibel beachten Sie die Seiten **A+B**, Sie können somit die Laufrichtung und den Wasserablauf selber bestimmen. Jede Blachen Falte dient dabei als Wasserrinne und führt das Wasser ein- oder zweiseitig ab.
Oberfläche, feuerverzinkt und zusätzlich Pulverbeschichtet gemäß Dachfarben
+ 1 Anthrazit Matt mit Eisenglimmer Effekt (18 Farben)
Brandschutzklasse schwer entflammbar M2
Blachen Material PVC Lastwagen- Qualität 650g/m2
Höhe: bis 2.5m ab Boden bis Unterkante Träger im Preis inkl.
Die Höhe wird bauseits definiert.
Massanfertigung auf Sondermass möglich.
Bei Grössen **über 4.5m Faltenbreite** mit zusätzlichem Mittelträger und dritter Laufschiene.





Optionen:

Seitenwände passend zur Pergola. In 2 verschiedenen Ausführungen und 4 verschiedenen Materialien erhältlich. Persönlich auf Ihre Wünsche gefertigt. Inkl. Rückhalte- Riemen an den Seiten zum Fixieren der Seitenwände im offenen Zustand. Seitenwand wird bis auf 2cm zum Boden geführt. Konische Bodenanschnitte auf Anfrage möglich.

Feste Seitenwand 1-teilig:

Bestehend aus Alu-Vorhangschiene inkl. Volant Höhe 8cm. Seitlich durch 2 Stk. Alu-Kederprofile gehalten. Befestigung der Kederprofile wählbar aussen auf dem Stützenprofil (Stirnmontage) oder innen auf der Seite vom Stützenprofil (Leibungsmontage).

Schiebbare Seitenwand 2-teilig:

Bestehend aus Alu-Vorhangschiene inkl. Volant Höhe 8cm. Seitlich durch 2 Stk. Alu-Kederprofile gehalten. Befestigung der Kederprofile wählbar aussen auf dem Stützenprofil (Stirnmontage) oder innen auf der Seite vom Stützenprofil (Leibungsmontage). YKK Reissverschluss mittig angebracht zum bequemen öffnen der Seitenwand.

| Typ | Fest | | | |
|-----------|---------------------------|--------------|------------|------------|
| Material: | Blachen gemäss Dach | Vorhangstoff | Soltis 86 | Soltis 92 |
| Länge: | | | | |
| 3m | CHF 360.00 | CHF 450.00 | CHF 500.00 | CHF 540.00 |
| 4m | CHF 430.00 | CHF 540.00 | CHF 610.00 | CHF 645.00 |
| 5m | CHF 510.00 | CHF 640.00 | CHF 715.00 | CHF 765.00 |
| 6m | CHF 580.00 | CHF 725.00 | CHF 815.00 | CHF 870.00 |

| Typ | Schiebbar | | | |
|-----------|---------------------------|--------------|------------|------------|
| Material: | Blachen gemäss Dach | Vorhangstoff | Soltis 86 | Soltis 92 |
| Länge: | | | | |
| 3m | CHF 450.00 | CHF 560.00 | CHF 630.00 | CHF 675.00 |
| 4m | CHF 520.00 | CHF 650.00 | CHF 730.00 | CHF 780.00 |
| 5m | CHF 600.00 | CHF 750.00 | CHF 840.00 | CHF 900.00 |
| 6m | CHF 650.00 | CHF 810.00 | CHF 910.00 | CHF 975.00 |

Mehrpreis:

Rundbogenfenster mit geschweißten Sprossen BxH = 1.0 x 1.5m = CHF 100.00/ Stk.
Panoramafenster (rechteckig) H = 1.3m = CHF 85.00/ lfm
Stützerhöhung ab 2.5m jeweils für CHF 50.00/ Stk. je 50cm Stützenlänge.
Schutzdach Stahlblech verzinkt und pulverbeschichtet = CHF 185.00/ lfm



Alle Preise verstehen sich ab Werk Däniken, exkl. 7.7% MwSt.
Preisgültigkeit aktuell 10 Tage
Lieferfrist aktuell ca. 5-10 Wochen
Zahlung: 50% Akonto bei Auftragserteilung.